

Powered by



# UPS 123607

UPS 123607 - специально разработанная батарея для эксплуатации в режиме высоких токов при коротком времени разряда. Ее особенности - высокая энергоемкость и небольшие габаритные размеры. Срок службы: до 5 лет в буферном режиме или более 260 циклов заряда-разряда в циклическом режиме при 100%разряде.



## ► Спецификация

Кол-во элементов в блоке	6
Номинальное напряжение	12
Емкость	60 Вт/Эл при 5-минутном разряде до $U_{кон}$ - 1.60 В/Эл при 25 °С
Вес	2.0 кг
Максимальный ток разряда	100А/130А(5 сек)
Внутреннее сопротивление	22 мОм
Диапазон рабочих температур	разряд: от -20°С до +50°С заряд: от -20°С до +40°С хранение: от -20°С до +40°С
Номинальная рабочая температура	25°С
Напряжение подзаряда	13.5 - 13.8 В при 25°С
Максимальный ток заряда	3.0 А (при заряде постоянным током), в режиме постоянного подзаряда $I_{max}$ не ограничен
Напряжение заряда при циклическом режиме	14.4 - 15.0 В при 25°С
Срок хранения	до 6 месяцев при 25°С, без подзаряда*
Выходы	F1/F2-Faston Tab 187/250
Материал корпуса	ABS (акрило-бутадиен-стирол)

\*Перед использованием батарею необходимо зарядить. При более высокой температуре окружающей среды время хранения сокращается.

## ► Размеры, мм:

Длина	151.0±2.0
Ширина	65.0±1.0
Высота (макс.)	98.3±1.0

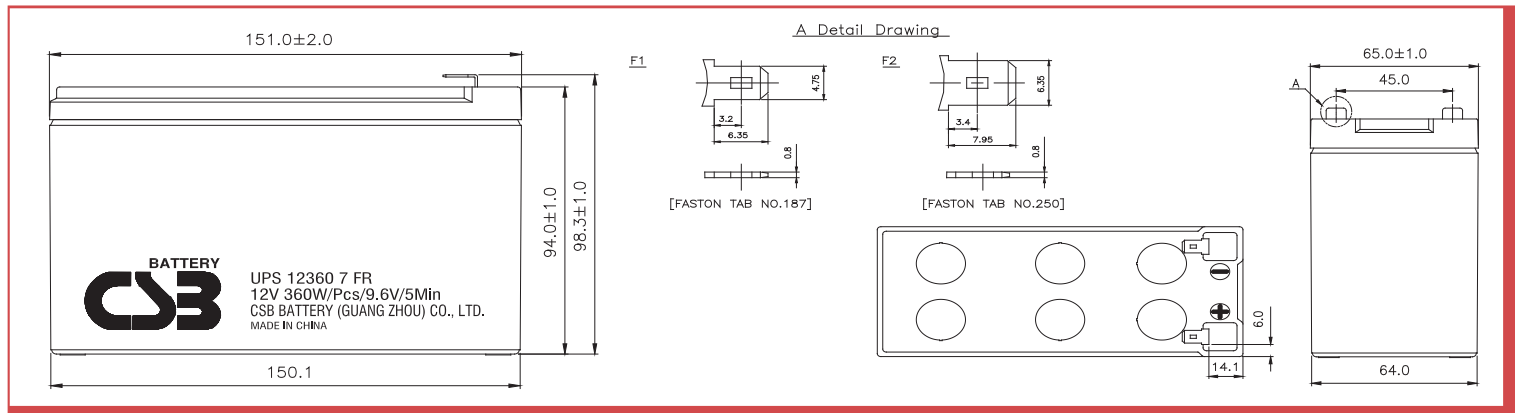

## РАЗРЯД ПОСТОЯННЫМ ТОКОМ : А ( 25 °С)

$U_K/T_{разряда}$	2мин	3мин	4мин	5мин	6мин	7мин	8мин	10мин	15мин	20мин	30мин	60мин	90мин
1.60В	59.0	47.1	40.2	34.8	30.6	27.3	24.8	21.3	15.7	12.9	9.07	5.18	3.64
1.67В	53.6	43.4	37.3	32.2	28.7	26.2	23.9	20.7	15.3	12.8	8.99	5.16	3.60
1.70В	50.4	41.4	35.9	31.2	27.8	25.3	23.3	20.3	15.0	12.6	8.81	5.12	3.56
1.75В	46.2	37.9	32.9	29.0	26.2	24.0	22.2	19.6	14.7	12.2	8.63	5.07	3.49
1.80В	39.6	34.1	30.1	26.8	24.5	22.5	20.8	18.5	14.1	11.9	8.60	4.96	3.42
1.85В	33.5	30.5	27.6	24.5	22.7	20.9	19.4	17.1	13.3	10.9	8.14	4.71	3.29

## РАЗРЯД ПОСТОЯННОЙ МОЩНОСТЬЮ : Вт/БЛОК ( 25 °С)

$U_K/T_{разряда}$	2мин	3мин	4мин	5мин	6мин	7мин	8мин	10мин	15мин	20мин	30мин	60мин	90мин
1.60В	577	471	414	360	323	295	270	235	176	143	104	60.5	42.7
1.67В	543	448	390	338	308	284	262	232	174	142	103	60.2	42.3
1.70В	521	431	377	330	300	278	258	227	172	140	101	59.9	41.8
1.75В	470	403	352	311	288	267	250	220	169	137	99.7	59.5	41.2
1.80В	420	375	330	293	274	254	239	210	161	133	98.1	58.0	40.5
1.85В	388	335	307	273	258	235	217	192	149	124	94.4	55.8	39.4



## Зависимость срока службы от температуры

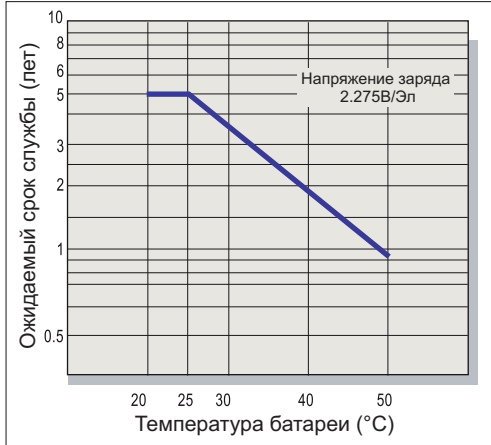

## Саморазряд

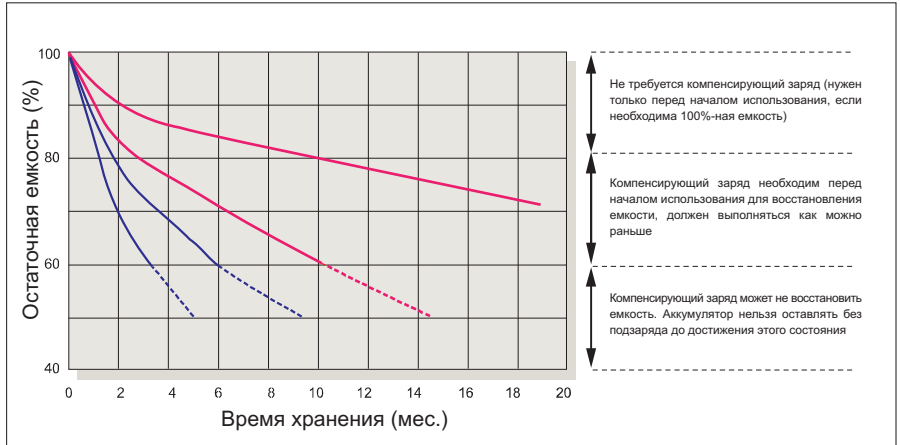

## Характеристики заряда (буферный режим)

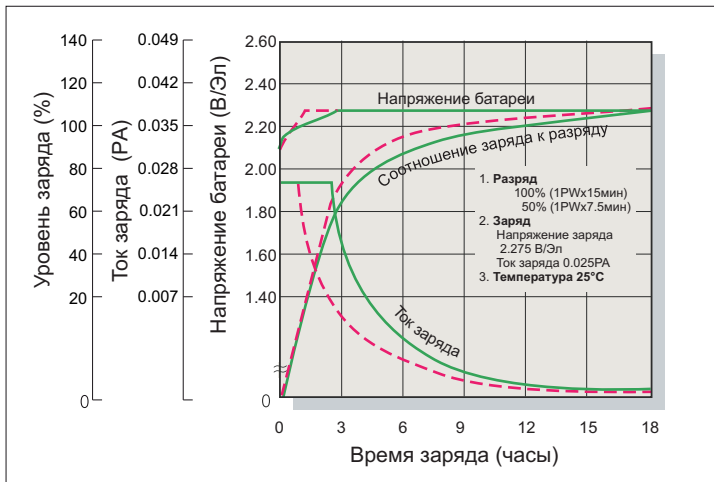

## Зависимость кол-ва циклов от глубины разряда

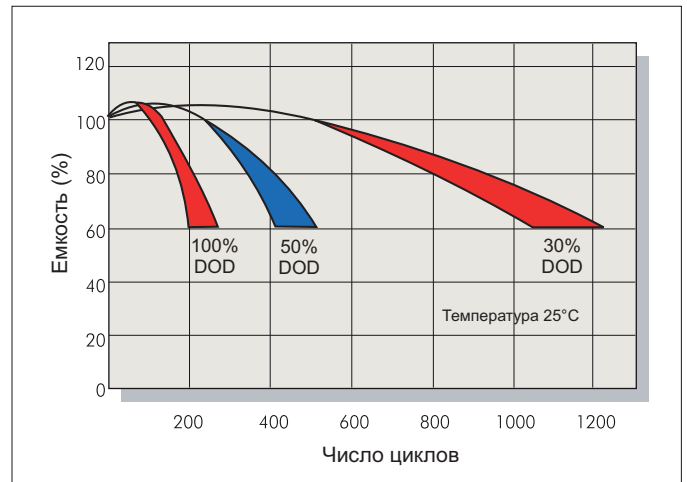

## Характеристики заряда (циклический режим)

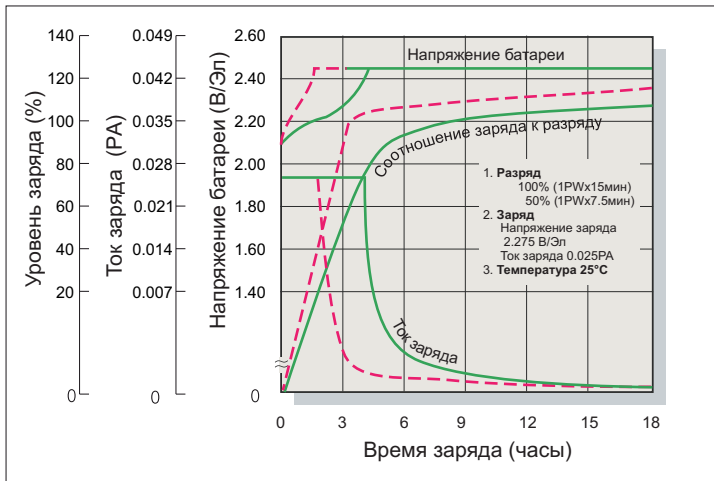

## Разрядные характеристики

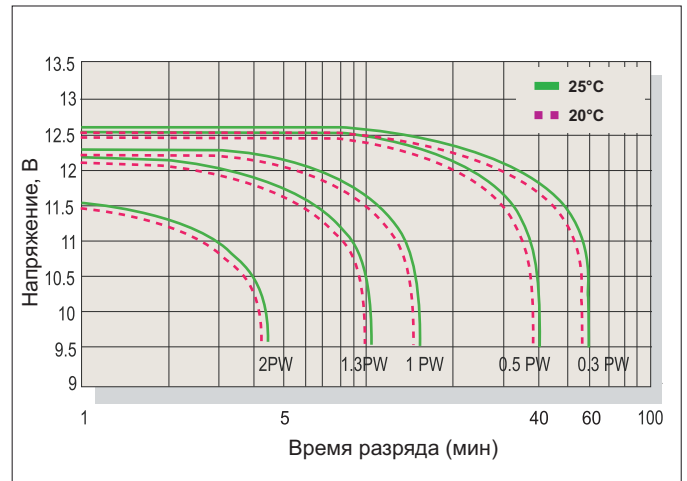

## Заряд

Применение	Напряжение заряда(В/Эл)			Максимальный ток заряда
	Температура	Рекомендуемое значение	Диапазон значений	
Циклический режим	25°C	2.45	2.40-2.50	0.1РА
Буферный режим	25°C	2.275	2.25-2.30	

## Разряд

Конечное напряжение (В/Эл)	1.75	1.70	1.60	1.30
Мощность разряда (Вт)	0.1P>(W)	0.1P<(W)<0.25P	0.25P<(W)<1.0P	(W)>1.0P